

取扱説明書

- 本製品を装着すると、3-drive・αのオートクルーズのセット/解除の操作がワイパーレバーなどから可能になります。
- 本製品は3-drive・α専用品ですので、他の製品と併用しないでください。また、コネクターの形状が違うため、3-drive・ACに付属されているセットスイッチを3-drive・αに装着することはできません。

内容物をご確認ください

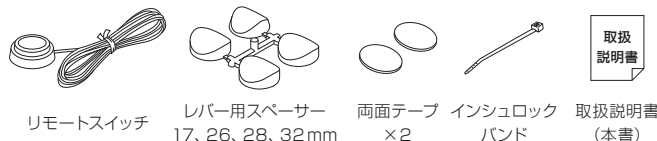

接続方法

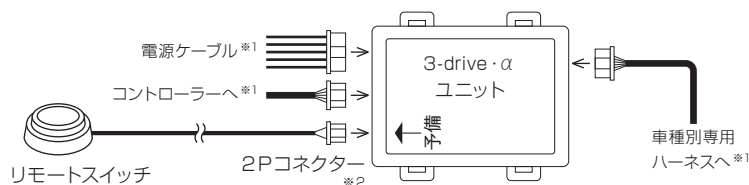

- ※1 その他の配線は、3-drive・αに付属されている取扱説明書をご覧ください、配線してください。
- ※2 コネクター差し込み後は、軽く引っ張り、ロックされているか確認してください。

固定方法

操作しやすい場所に装着してください。

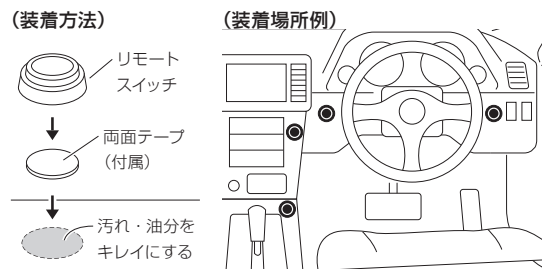

ワイパーレバーへ装着する場合

円柱状のレバーにスイッチを取り付ける場合は、付属のレバー用スペーサーを使用してください。

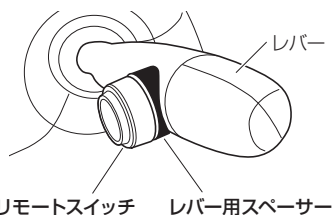

(装着手順)

- ①レバーの直径をはかり、適合するサイズのレバー用スペーサーをニッパーなどで切り取ってください。
 - ②付属の両面テープを使い、図1のようにレバーに取り付けてください。
 - ③スイッチから出ているコードは、付属のインシュロックバンドで固定し、余りはカットしてください。(図2)
- ※コラムカバー内へ配線を引き込む場合は、コードの挟み込みに注意し作業を行ってください。

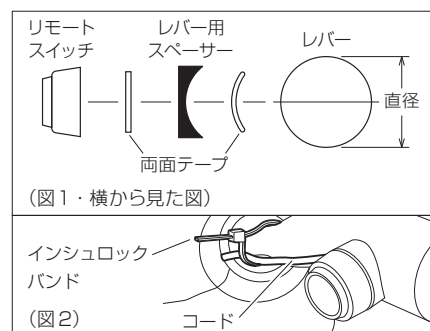

取付可能なレバー形状

レバーにフォグランプやワイパーなどのスイッチがあり、22mm以上のスペースがない車種には取り付けられません。(ただし、日産、ホンダの一部車種には以下のようにして取り付けることができます。)

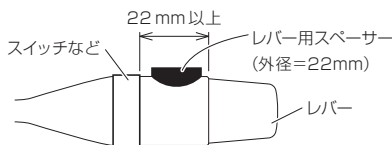

【代表的な車種のレバーの直径】

直径	車種
17mm	ステップワゴン、フリード
26mm	ワゴンR、ハイエース、スイフト
28mm	プリウス、ヴェルファイア
32mm	フィット、デミオ (DE)、セレナ

●日産車 (セレナ、マーチなど)

日産車の一部車種のうち、図の形状のレバーには、22mm以上のスペースがなくてもレバー用スペーサーを取り付けられます。

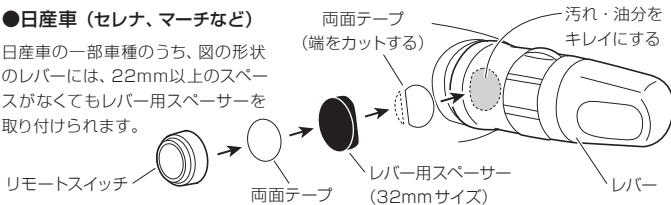

●ホンダ車 (ステップワゴン、フリードなど)

ホンダ車の一部で、レバーにフォグランプやワイパーなどのスイッチがある場合は、17mmのサイズを使用し、レバーの根元部分に取り付けてください。

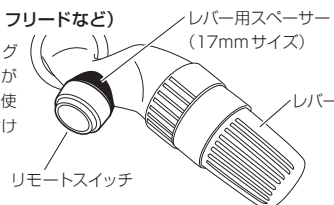

リモートスイッチ操作方法

【オートクルーズをセットする】

- 1 設定したい速度でリモートスイッチを押す
- 2 設定速度で自動走行

※ワイパーレバーへ装着した場合は、レバーが動かないよう親指で支え、スイッチを押してください。

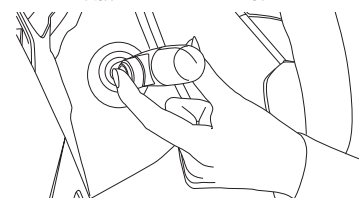

【オートクルーズを解除する】

- 1 オートクルーズ走行中にリモートスイッチを押す
- 2 オートクルーズが解除され、スロコンに戻る
※製品本体のOFFスイッチ、ブレーキ操作でも解除できます。