

車種別専用ハーネス **3-DRIVE 専用品**

取扱説明書

3-DRIVE

THROTTLE CONTROLLER

この度はPIVOT 3-DRIVE 車種別専用ハーネスをお買い上げ頂きありがとうございます。お取り付け、ご使用前には必ず本説明書をお読み頂き、装着後も大切に保管して下さい。なお、説明書の再発行は有償となります。

内容物を
ご確認ください



専用ハーネス

取扱説明書

警告 この表示を無視して誤った取り扱いをすると、人が死亡または重傷を負う可能性があります。

- 作業中は必ずエンジンを停止させ、ギヤはP（パーキング）またはN（ニュートラル）でサイドブレーキを引いた状態で行ってください。
- 各コードやユニットは運転操作に支障を来さないように固定してください。
- 本製品は3-DRIVE 専用品です。他社品への流用や改造はクルマの誤作動などから危険が生じますので絶対に行わないでください。
- 取扱を間違えると「エンジンが動作しない」「急発進する」などの危険が生じますので説明書をよくお読みの上、ご理解し作業を行ってください。

注意 この表示を無視して誤った取り扱いをすると、人が傷害を負う可能性と製品その他に物質的損害が発生する可能性があります。

- 間違った使用方法による車輛、製品、事故等の問題には弊社は一切の責任を負いませんのでご了承ください。
- 本製品の装着には専門知識が必要です。不安な方は販売店などにご相談ください。
- コネクタ部は水のかからない場所に固定してください。

警告 アクセルコネクタの取り外しについて

コネクタ取り外しの際はフックを確実に押しながらかつ強い力で引き抜いてください。また、作業がやりにくい場合はアクセルを外してから行ってください。

この部分を押し引き抜く

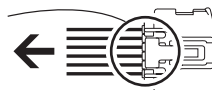

アクセルコネクタ

車輛側
アクセル部

基本取付

アクセルを外さなくてもコネクタが抜ける場合はそのまま作業をしてください。

1 キースイッチをOFFにし、アクセルを固定しているネジなどを外しアクセルを外してください。

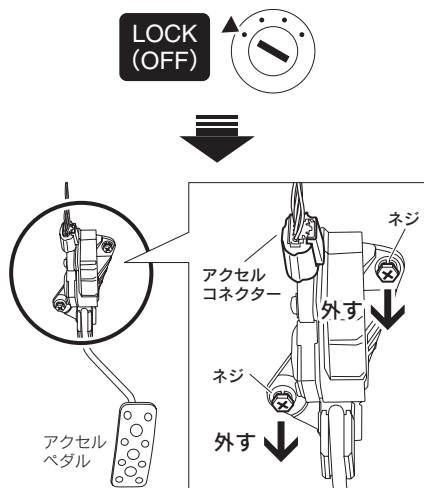

2 キースイッチOFF後10分以上経過してからアクセルコネクタを抜いてください。

車種によってECU電源が切れる前にコネクタを抜くとチェックランプ点灯の原因となります。

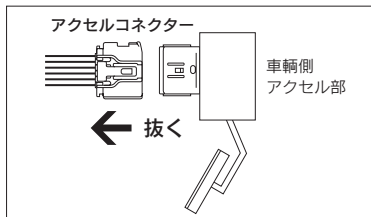

3 専用ハーネスを装着します。(カプラーは奥まで確実に差し込んでください。)

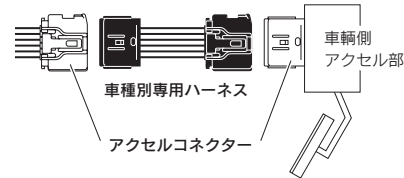

4 アクセルを元に戻しネジで確実に固定してください。

5 その他のコネクタをすべて接続してください。

※詳細は製品本体の説明書をご覧ください。

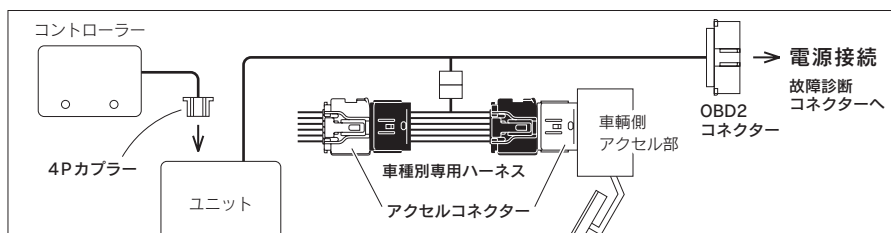

専用ハーネス 3A	加工装着について ※TH-3A装着の場合、構造上下記のように行ってください。
----------------------------	--

1 先の細い道具(⊖ドライバー、ピンセットなど)で防水ゴムを取ってください。

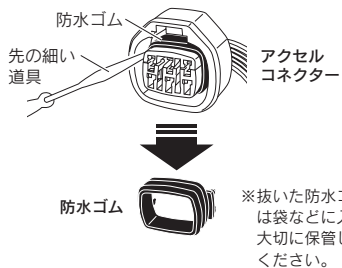

※抜いた防水ゴムは袋などに入れ大切に保管してください。

2 コネクタの突起部を合わせて奥まで差し込んでください。

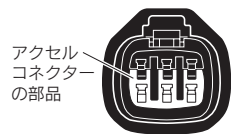
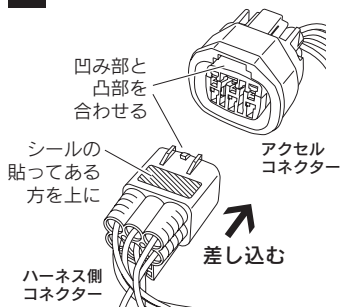

⚠ 逆に差し込んだ場合
 コネクタの向きを逆に差し込むとアクセルコネクタの部品が専用ハーネスのコネクタ側に残る場合があります。この状態では正常に差し込めないので、部品を元に戻してから作業を行ってください。

3 コネクタ抜け防止のため、絶縁テープなどを巻き付けて固定してください。



※絶縁テープがない場合は付属のビニタイを使って固定してください。

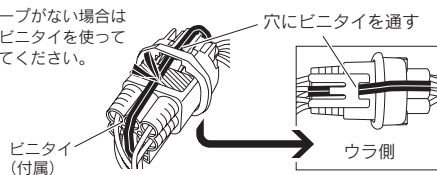

専用ハーネス 6A	差し込み方向について ※TH-6A装着の場合、構造上下記のように行ってください。
----------------------------	--

1 専用ハーネスのオスとメスコネクタを外してください。

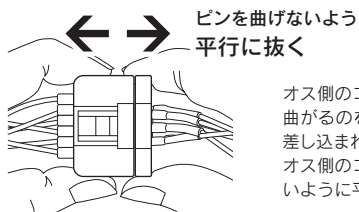

オス側のコネクタのピンが輸送中に曲がるのを防ぐため、各コネクタが差し込まれた状態となっていますので、オス側のコネクタのピンが曲がらないように平行に抜いてください。

2 コネクタの突起部を合わせて奥まで差し込んでください。

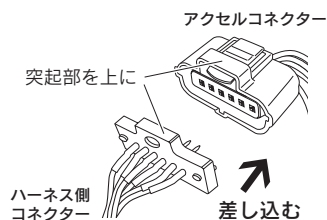

3 コネクタ抜け防止のため、絶縁テープなどを巻き付けて固定してください。



※絶縁テープがない場合は付属のビニタイを使って固定してください。



専用ハーネス 7A	差し込み方向について ※TH-7A装着の場合、構造上下記のように行ってください。
----------------------------	--

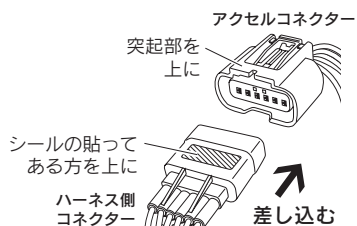

※コネクタ抜け防止のため、絶縁テープなどを巻き付けて固定してください。

